

# Ventilateur de plafond industriel HVLS à 5 pales APBG5S

COD:

SWHS000000000000



HVLS Ventilateur de plafond industriel à 5 pales APBG5S

- 5 pales profilées en aluminium extrudé
- Cône de distribution d'air étroit
- Moteur EC triphasé sans balais avec système électronique intégré et filtres CEM 3
- Dimensions avec diamètres 4m / 5m / 6m
- Débit d'air jusqu'à 529 464 m<sup>3</sup>/h (AMCA230-99)
- 120 RPM Max
- Puissance Max Abs. 1,4 kW
- Adapté au service continu S1



## Description approfondie

HVLS signifie **HIGH FLOW LOW RPM** en italien

Il s'agit de ventilateurs de plafond industriels de grande taille qui, grâce à leurs caractéristiques techniques uniques, sont en mesure d'améliorer considérablement le confort d'été et les économies d'énergie en hiver. Ils peuvent déplacer d'énormes débits d'air (jusqu'à 540 000 m<sup>3</sup>/h) et le faire à faible vitesse (maximum 110 tr/min). Ils constituent une excellente alternative aux refroidisseurs car ils n'affectent pas le niveau d'humidité de la pièce, tout en créant une sensation agréable chez les opérateurs.

**La série APBG5S est disponible en 3 tailles, de 4 000 mm à 6 000 mm, avec des débits d'air allant jusqu'à 430 000 m<sup>3</sup>/h. Le ventilateur complet est équipé d'un kit de pales et d'un kit moteur.**

### CONSTRUCTION

Structure supérieure de protection du moteur en acier soudé et peint.

Le ventilateur est équipé de :

- Jeu de câbles de sécurité et tubulaire L = 800mm fourni.
- Pales en aluminium EN AW 6063 T6.
- Extrémités des pales aérodynamiques en plastique noir.
- Moyeu équipé d'un anneau de sécurité.
- Couvercle de moyeu esthétique en plastique noir.

### CARACTÉRISTIQUES ET AVANTAGES

- Cône de distribution d'air étroit sous le ventilateur
- Absence d'engrenages et conception aérodynamique garantissant un silence absolu.
- Optimisation des systèmes CVC et réduction des émissions de CO<sub>2</sub>, de la consommation et des coûts énergétiques.
- Confort d'hiver obtenu en abaissant la chaleur qui se stratifie dans la partie supérieure des pièces, en uniformisant la température et en évitant de chauffer davantage.
- Confort d'été obtenu en maintenant l'air en mouvement constant, en éliminant les zones chaudes-froides gênantes et en créant une légère brise qui favorise la transpiration naturelle et éloigne les insectes gênants.
- Aucun entretien de routine n'est nécessaire.
- Châssis en acier pour garantir la durabilité, la solidité et la robustesse.
- Plusieurs systèmes prévus pour une sécurité maximale (câble de sécurité principal renforcé, câbles de stabilisation supplémentaires, anneau de sécurité du moyeu).
- Extrémités de pales aérodynamiques pour optimiser les performances et le confort acoustique.
- Couvercle de moyeu pour une protection contre la poussière et un design amélioré
- Connexions électriques simplifiées.
- Filtres CEM intégrés pour éviter les interférences électromagnétiques avec d'autres appareils.
- Fonctionnement à des températures comprises entre 0°C et +50°C.
- Les unités sont testées conformément aux normes AMCA les plus récentes afin de garantir une fiabilité maximale des données de performance.
- Conçus et fabriqués conformément à la directive sur les machines (MD), à la directive sur les basses tensions (LVD) et à la directive sur la compatibilité électromagnétique (CEM).



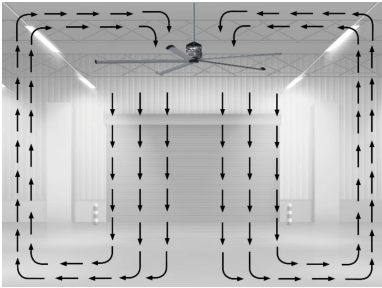
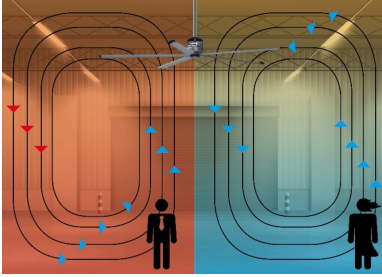
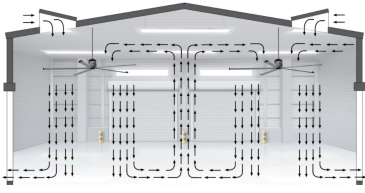

## Dimensions

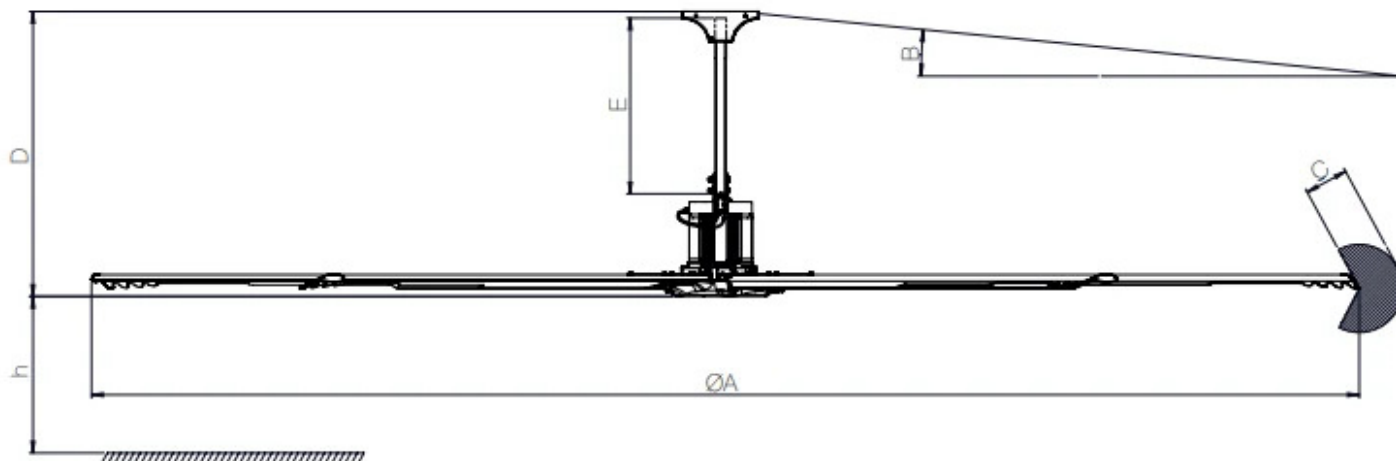

Code	A mm	B mm	C mm	D mm	E mm	h mm
SWHS40000000000	4000	20	450	1300	800	2700
SWHS50000000000	5000	20	550	1300	800	2700
SWHS60000000000	6000	20	650	1300	800	2700

## Données techniques

Code	Puissance kW	Débit nominal m <sup>3</sup> / h	Poids kg	Alimentation électrique Hz	Moteur	Vitesse de rotation rpm
SWHS40000000000	0,8	271717	105	50/60	Triphasé	120
SWHS50000000000	1,1	365986	127	50/60	Triphasé	105
SWHS60000000000	1,4	429464	143	50/60	Triphasé	84



## Galerie de photos

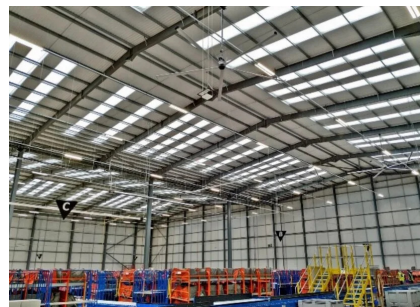
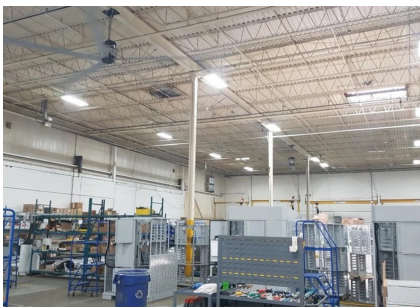
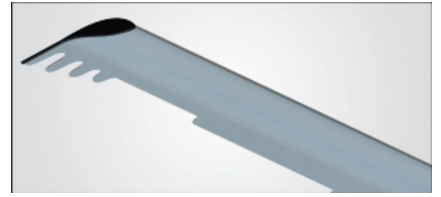
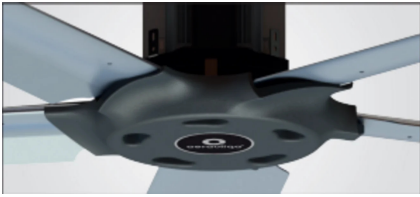

## Accessoires connexes



### Panneau de commande tactile de 3,5" avec écran graphique couleur

PNLNCTR35000000

Panneau de commande tactile de 3,5" avec écran graphique couleur pouvant contrôler jusqu'à 4 unités.



### Potentiomètre avec interrupteur bipolaire ON/OFF

POTINTBIP000000

Potentiomètre à distance avec bouton frontal pour le réglage manuel de la vitesse du ventilateur avec interrupteur bipolaire (ON/OFF) et LED jaune en façade.



### Panneau de contrôle avec anémomètre et sonde de température

PNCANEMSND00000

Contrôleur permettant de commander les unités de ventilation en fonction de la température et de la vitesse du vent.



### Panneau de contrôle avec sonde de température incluse et sonde d'humidité sur demande

PNCSNDUMID00000

Contrôleur pour la commande des unités de ventilation en fonction de la température et du niveau THI.

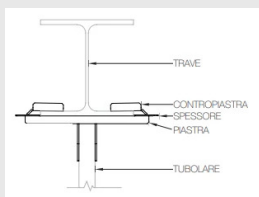

### Kit de fixation des poutres IPE/HEA/HEB

KITPEHEAHEB000

Kit de fixation pour ventilateurs SMHS en version HVLS compatible avec les profils acier IPE, HEA, HEB les plus courants.



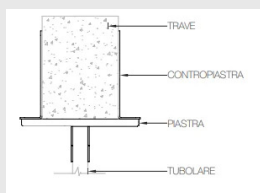

## Kit de fixation pour poutres à section rectangulaire

KITRETTANGOL000

Kit de fixation pour ventilateurs SMHS en version HVLS compatible avec les poutres de section rectangulaire dont la base est comprise entre 100mm et 260mm.



## Produits associés



### Ventilateur de plafond industriel à 3 pales HVLS3

SLHS000000000000

Ventilateurs de plafond industriels HVLS à 3 pales.

- 3 pales extrudées en aluminium anodisé résistant à la corrosion
- Moteur EC triphasé sans balais précâblé avec système électronique intégré et filtres EMC3
- Dimensions avec diamètres 2,4m / 3m / 3,6m
- Débit d'air jusqu'à 134 271 m<sup>3</sup>/h (AMCA230-99)200
- Vitesse de rotation max
- Pot. Max Abs. 0,7 kW
- Convient pour le service continu S1.



### Ventilateur de plafond industriel HVLS à 5 pales APBG5

SMHS000000000000

APBG5 Ventilateur de plafond industriel à 5 pales

- 5 pales Aluminium extrudé anodisé résistant à la corrosion Section constante
- Cône de distribution d'air surdimensionné
- Moteur EC triphasé sans balais avec système électronique intégré et filtres CEM
- 3 tailles avec des diamètres de 3,6m / 5,4m / 7,3m
- Débit d'air jusqu'à 438 818 m<sup>3</sup>/h (AMCA230-99)
- 110 RPM Max
- Pot. Max Abs. 0,75 kW

