

Ventilateur de plafond industriel à 3 pales HVLS3

COD: SLHS000000000000



Ventilateurs de plafond industriels HVLS à 3 pales.

- 3 pales extrudées en aluminium anodisé résistant à la corrosion
- Moteur EC triphasé sans balais précâblé avec système électronique intégré et filtres EMC3
- Dimensions avec diamètres 2,4m / 3m / 3,6m
- Débit d'air jusqu'à 134 271 m³/h (AMCA230-99)200
- Vitesse de rotation max
- Pot. Max Abs. 0,7 kW
- Convient pour le service continu S1.



Description approfondie

HVLS signifie HIGH FLOW LOW RPM en italien

Il s'agit de grands ventilateurs de plafond industriels dont les caractéristiques techniques uniques peuvent améliorer considérablement le confort d'été et les économies d'énergie en hiver. Ils peuvent déplacer d'importants flux d'air à faible vitesse de rotation. Ils constituent une excellente alternative aux refroidisseurs car ils n'affectent pas le niveau d'humidité dans la pièce, tout en créant une sensation agréable chez les opérateurs.

CONSTRUCTION

Structure supérieure de protection du moteur en acier soudé et peint.

Le ventilateur est équipé de :

- Couvercle décoratif pour couvrir les câbles électriques et les supports pour le montage au plafond.
- Jeu de câbles de sécurité et tubulaire L = 800mm fourni.
- Pales en aluminium EN AW 6063 T6 avec traitement anodisé contre la corrosion.
- Extrémités des pales aérodynamiques en plastique noir.
- Moyeu équipé d'un anneau de sécurité.
- Cache-moyeu esthétique en plastique noir.
- Disponible en **trois tailles : 2 400 mm à 3 600 mm avec des volumes d'air allant jusqu'à 114 000 m³/h.**
- Moteurs EC triphasés sans balais à haut rendement, spécialement conçus pour les ventilateurs HVLS, 200-480Vac/3ph/50/60Hz, IP65, avec électronique intégrée et filtres CEM.
- Convient pour le service continu S1

CARACTÉRISTIQUES ET AVANTAGES

- Absence d'engrenages et conception aérodynamique pour un silence absolu.
- Optimisation des systèmes CVC et réduction des émissions de CO₂, de la consommation et des coûts énergétiques.
- Confort d'hiver obtenu en abaissant la chaleur qui se stratifie dans la partie supérieure des pièces, en uniformisant la température et en évitant de chauffer davantage.
- Confort d'été obtenu en maintenant l'air en mouvement continu, en éliminant les zones chaudes-froides gênantes et en créant une légère brise qui favorise la transpiration naturelle et éloigne les insectes gênants.
- Aucun entretien de routine n'est nécessaire.
- Châssis en acier pour garantir la durabilité, la solidité et la robustesse.
- Plusieurs systèmes prévus pour une sécurité maximale (câble de sécurité principal renforcé, câbles de stabilisation supplémentaires, anneau de sécurité du moyeu).
- Extrémités de pales aérodynamiques pour optimiser les performances et le confort acoustique.
- Couvercle de moyeu pour protéger de la poussière et améliorer le design.
- Connexions électriques simplifiées : précâblées.
- Filtres CEM intégrés pour éviter les interférences électromagnétiques avec d'autres appareils.
- Ventilateurs adaptés à des températures de 0°C à +50°C.
- Les appareils sont testés conformément aux normes AMCA les plus récentes afin de garantir une fiabilité maximale des données de performance.
- Conçus et fabriqués conformément à la directive sur les machines (MD), à la directive sur les basses tensions (LVD) et à la directive sur la compatibilité électromagnétique (CEM).



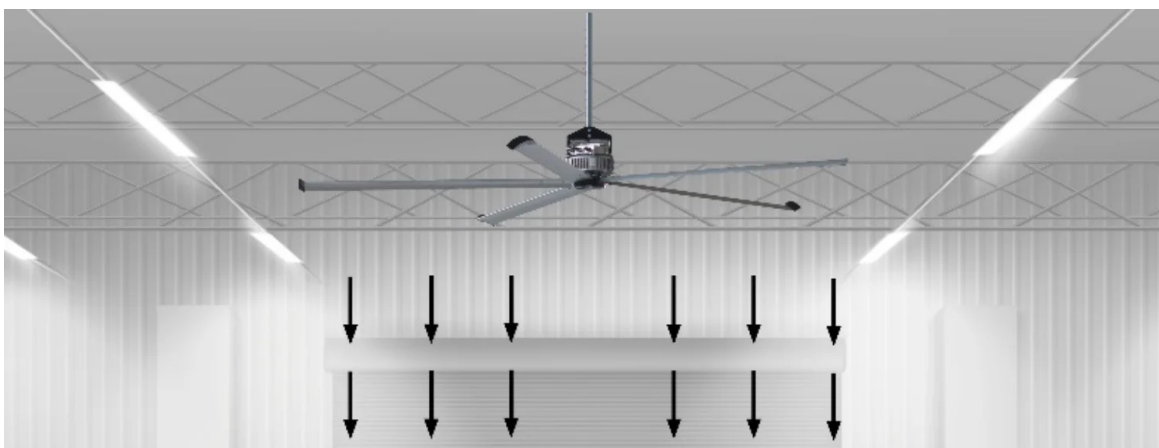
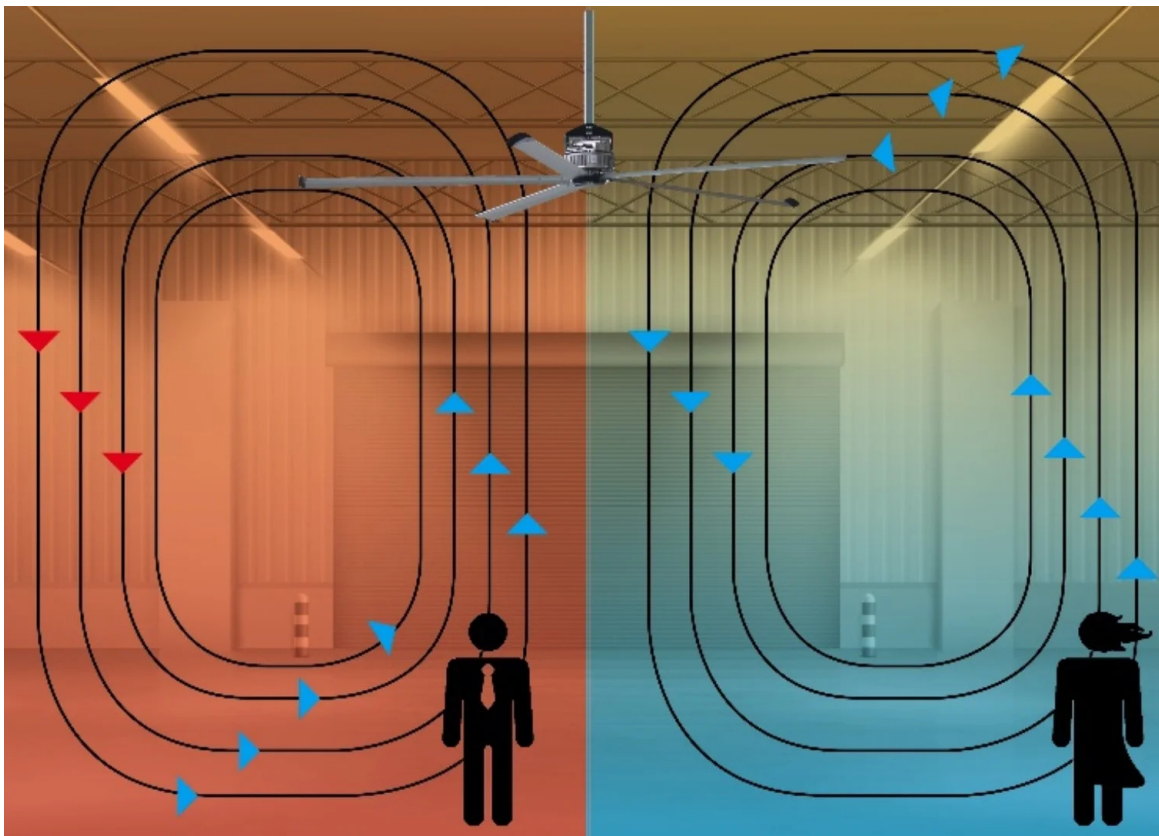
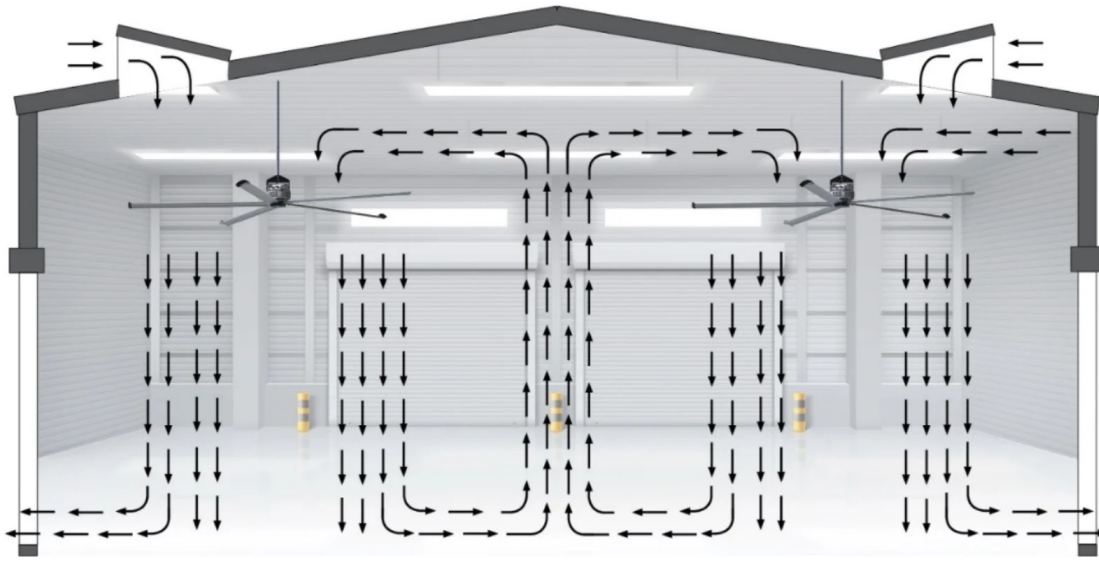

Dimensions

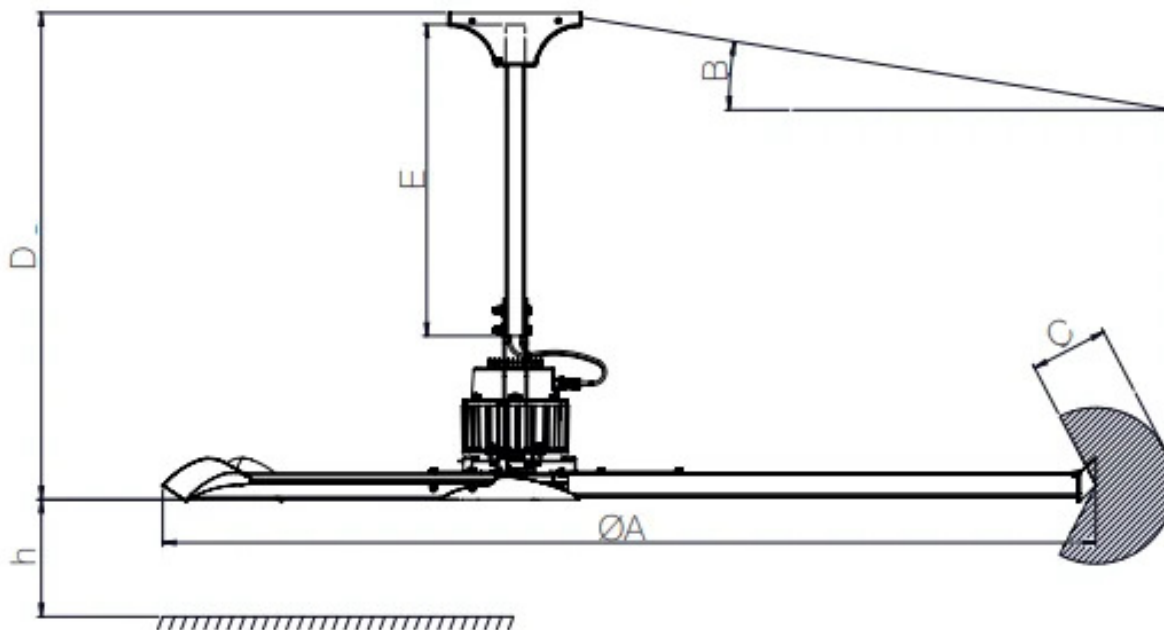

Code	A mm	B mm	C mm	D mm	E mm	h mm
SLHS24000000000	2400	20	350	1250	800	2700
SLHS30000000000	3000	20	350	1250	800	2700
SLHS36000000000	3600	20	350	1250	800	2700



Données techniques

Code	Diamètre mm	Puissance kW	Puissance W	Débit nominal m ³ / h	Poids kg	Alimentation électrique Hz	Moteur	Vitesse de rotation rpm
SLHS24000000000	2400	0,7	700	93256	62	50/60	Triphasé	200
SLHS30000000000	3000	0,45	450	113921	64	50/60	Triphasé	130
SLHS36000000000	3600	0,38	380	134271	67	50/60	Triphasé	110



Galerie de photos

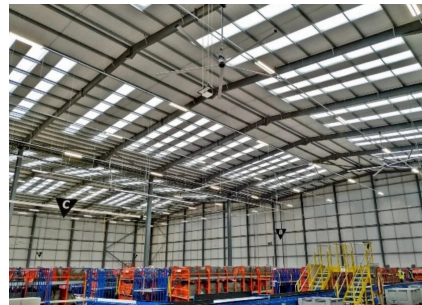
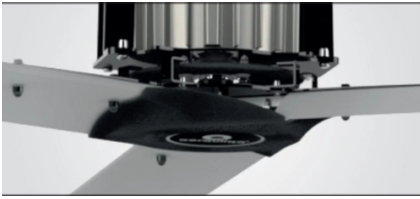

Accessoires connexes



Panneau de commande tactile de 3,5" avec écran graphique couleur

PNLNTR35000000

Panneau de commande tactile de 3,5" avec écran graphique couleur pouvant contrôler jusqu'à 4 unités.



Panneau de contrôle avec sonde de température incluse et sonde d'humidité sur demande

PNCSNDUMID00000

Contrôleur pour la commande des unités de ventilation en fonction de la température et du niveau THI.



Panneau de contrôle avec anémomètre et sonde de température

PNCANEMSND00000

Contrôleur permettant de commander les unités de ventilation en fonction de la température et de la vitesse du vent.



Potentiomètre avec interrupteur bipolaire ON/OFF

POTINTBIP000000

Potentiomètre à distance avec bouton frontal pour le réglage manuel de la vitesse du ventilateur avec interrupteur bipolaire (ON/OFF) et LED jaune en façade.

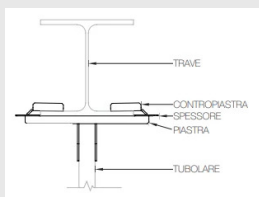

Kit de fixation des poutres IPE/HEA/HEB

KITPEHEAHEB000

Kit de fixation pour ventilateurs SMHS en version HVLS compatible avec les profils acier IPE, HEA, HEB les plus courants.



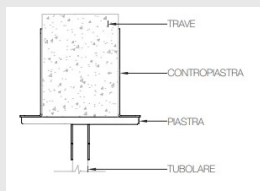

Kit de fixation pour poutres à section rectangulaire

KITRETTANGOL000

Kit de fixation pour ventilateurs SMHS en version HVLS compatible avec les poutres de section rectangulaire dont la base est comprise entre 100mm et 260mm.



Produits associés



Ventilateur de plafond industriel HVLS à 5 pales APBG5S

SWHS000000000000

HVLS Ventilateur de plafond industriel à 5 pales APBG5S

- 5 pales profilées en aluminium extrudé
- Cône de distribution d'air étroit
- Moteur EC triphasé sans balais avec système électronique intégré et filtres CEM 3
- Dimensions avec diamètres 4m / 5m / 6m
- Débit d'air jusqu'à 529 464 m³/h (AMCA230-99)
- 120 RPM Max
- Puissance Max Abs. 1,4 kW
- Adapté au service continu S1



Ventilateur de plafond industriel HVLS à 5 pales APBG5

SMHS000000000000

APBG5 Ventilateur de plafond industriel à 5 pales

- 5 pales Aluminium extrudé anodisé résistant à la corrosion Section constante
- Cône de distribution d'air surdimensionné
- Moteur EC triphasé sans balais avec système électronique intégré et filtres CEM
- 3 tailles avec des diamètres de 3,6m / 5,4m / 7,3m
- Débit d'air jusqu'à 438 818 m³/h (AMCA230-99)
- 110 RPM Max
- Pot. Max Abs. 0,75 kW

